

YamaTecのボルトレス中量ラック

500kg/段

ワークテーブル
作業台は
ヤマキン

1段当り耐荷重
500kg/段

1台当り耐荷重
2000kg/台



組立式

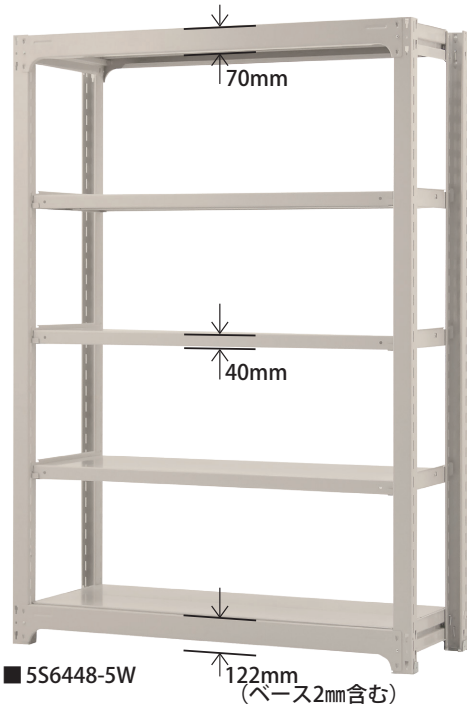

■ 5S6448-5W

(ベース2mm含む)

ポイントは
ココ!



- ボルトレス構造。組み立て分解が簡単です。
- 樹脂ハンマー1本で組み立てできます。
- 中間棚板は50mmピッチで高さを変更できます。
- 組立後のH寸法は、高さ寸法に2mmをプラスしてください。

塗装色



ライトグリーン



ホワイトグレー

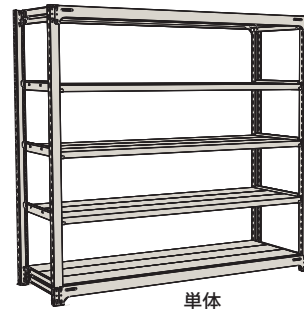

単体



連結

横連結の場合、高さ、奥行が同じであれば支柱が兼用できます。

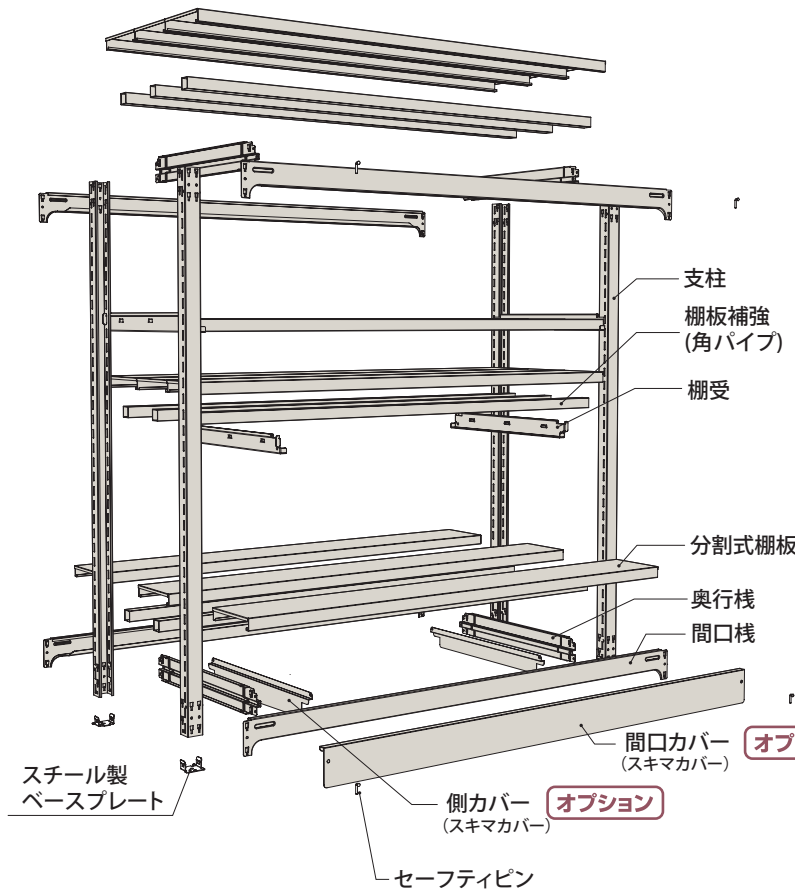

【サイズ表】 (数値は呼び寸 単位はmm)

高さ(H)	間口(W)	奥行(D)
H1200	W 900	D480
H1500	W1200	D620
H1800	W1500	D700
H2100	W1800	D910
H2400	W1800	D910

全ての組合せによる完成品サイズが可能です。



カタログを
見る

Click

発売元



山金工業株式会社

本社・工場・・・福井市 支店・・・東京・大阪・金沢



ホームページを見る

Click



intertek
UKAS
MANAGEMENT
SYSTEMS
014
ISO 9001 : 2015 認証番号 09394
ISO 14001 : 2015 認証番号 07451
森田工場・春江倉庫

お問い合わせは・・・

YamaTec のボルトレス中量ラック

オプション

500kg/段

ワークテーブル
作業台は
ヤマキン

詳細についてはお気軽にお問い合わせください。

オプション

落下防止バー

受注生産

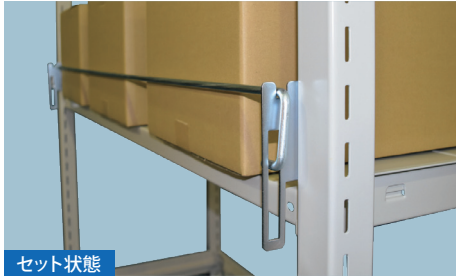

地震対策として、段ごとにワンタッチでセットできます。

⚠️ 耐荷重 300kg / 段と 500kg / 段専用です。
(他の耐荷重の棚にはご使用いただけません)

セット状態

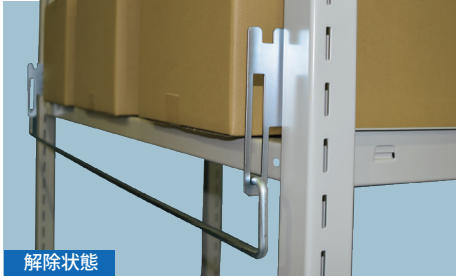

解除状態

適合間口(W)	品番
900mm用	3M-900
1200mm用	3M-1200
1500mm用	3M-1500
1800mm用	3M-1800

オプション

壁面固定金具

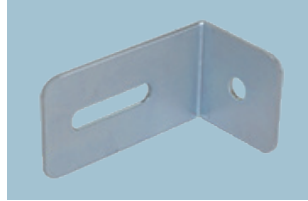

地震対策として、壁面に固定するための金具です。

※アンカーはお客様にてご用意ください。
適合サイズはM8です。

WF-1

オプション

アンカーベース

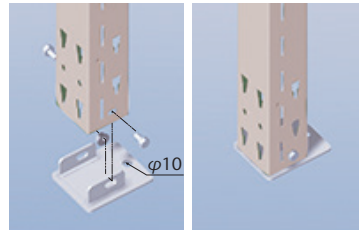

床面にアンカー固定するための金具です。

※アンカーはお客様にてご用意ください。
適合サイズはM8です。

3-AB

オプション

スキマカバー

受注生産

棚の下へ小さな部品が入り込むのを防ぎます

間口カバー

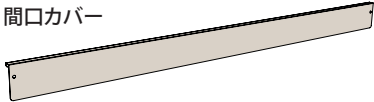

側カバー

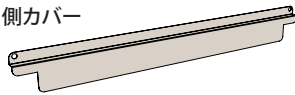

適合間口(W)	品番
W900mm用	3C-W900 □
W1200mm用	3C-W1200 □
W1500mm用	3C-W1500 □
W1800mm用	3C-W1800 □

適合奥行(D)	品番
D480mm用	3C-D48 □
D620mm用	3C-D62 □
D700mm用	3C-D70 □
D910mm用	3C-D91 □

※ご注文の際、品番の□にカラー記号を当てはめてください。
ライトグリーン色の場合[G]、ホワイトグレー色の場合[W]

オプション

背パネル・側パネル

受注生産

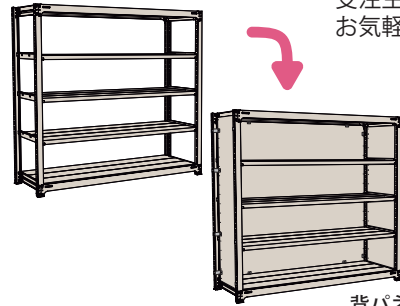

受注生産にて承ります。
お気軽にご相談ください。

背パネル・側パネル取付例

オプション

サイドハンガーパネル

普段使わないラック側面を有効活用。
はめ込むだけで収納スペースに！



フック各種 セット例
(フックは別売です。下記よりお選びください。)

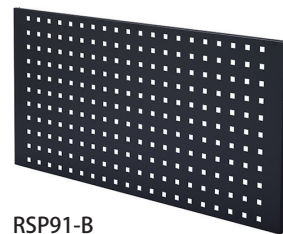

RSP91-B

穴形状とサイズ

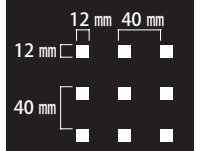

塗装色 黒

適応サイズ (棚の奥行)	品番	パネルサイズ (W×H)	質量 (kg)
D910用	RSP91-B	878×448	4.5
D700用	RSP70-B	668×448	3.5
D620用	RSP62-B	588×448	3.0
D480用	RSP48-B	448×448	2.5

オプション

フック



ドライバーフック
HFD-6 耐荷重 3.0 kg



スパナフック
SF-10 耐荷重 3.0 kg



HF-11 耐荷重 0.5 kg



HF-12 耐荷重 0.5 kg



HF-22 耐荷重 1.0 kg



HFR-11 耐荷重 0.5 kg



HFR-12 耐荷重 0.5 kg



HF-T1 耐荷重 0.5 kg



HF-T2 耐荷重 1.0 kg

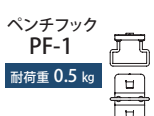

ベンチフック
PF-1 耐荷重 0.5 kg